

MANUEL D'EMPLOI

français



**CISEAUX ELECTRIQUES
MOD. OPTIMA 702**



dal 1946

ED.1-09/13

Rasor® Elettromeccanica S.r.l. est née à Milan en 1946 grâce à Luigi Spinelli. Depuis plus de soixante ans la société produit des systèmes de coupe automatisés, des unités de coupe pour des applications textiles et des machines à couper électriques et pneumatiques.



dal 1946

Née comme point de référence pour la coupe dans le domaine textile, les produits Rasor® sont aujourd'hui largement utilisés dans d'autres secteurs, tels que secteur chimique, de l'automobile, nautique, sportif, de l'ameublement.

Rasor® peut se vanter d'une continuité professionnelle de trois générations, grâce au support fondamental du membre fondateur, à sa passion, son dévouement et son expérience qui dure soixante-dix ans.

La caractéristique qui distingue Rasor® est que chaque phase de l'usinage, de la conception au produit emballé pour la livraison, a lieu dans la société elle-même, grâce à des opérateurs grands professionnellement sur la même longueur d'ondes de son esprit et de celui de ses fondateurs, pour assurer la qualité qui représente le point de force sur lequel Rasor® a marqué son activité dès le début.

Cet esprit engage journellement la société pour l'amélioration de la qualité du produit et l'ouvre à l'étude et au développement de nouveaux matériels et de nouvelles technologies.

REMERCIEMENTS

Cher Client,

tout d'abord nous vous remercions pour avoir choisi un produit fabriqué par Rasor® Elettromeccanica S.r.l..

Depuis plusieurs années Rasor® est un point de repère dans le domaine des équipements destinés à la coupe dans les secteurs textile, de l'habillement, de l'ameublement, de la couture, des installations sportives, chimique, de l'automobile, nautique et des matériaux isolants.

Sa production est depuis toujours synonyme de fiabilité, témoignée par la satisfaction de ses nombreux Clients.

La Qualité Rasor® est le pivot de toutes les activités de la société, afin de fournir au Client un service totalement correspondant à ses attentes et à ses exigences pour ce qui est de la qualité du produit, de la fiabilité dans les livraisons et de la disponibilité de produits finis.

Toutes les parties des dispositifs ont été conçues et produites pour assurer des performances optimales. Afin de maintenir un niveau de qualité élevé et d'assurer une longue fiabilité des produits Rasor®, nous invitons nos Clients à n'utiliser que des pièces de rechange originales et à contacter la maison mère pour n'importe quelle intervention d'entretien.



Ce manuel d'emploi est une partie intégrante des ciseaux électriques OPTIMA 702 et il doit être lu avec attention avant de l'employer car il fournit des instructions importantes sur la sécurité de l'installation, de l'emploi et de l'entretien. Il doit donc être conservé avec soin.



Avant d'utiliser les ciseaux électriques OPTIMA 702, lire attentivement les normes générales de sécurité indiquées ci-dessous.

- **EMBALLAGE.**
Après avoir enlevé l'emballage s'assurer que les ciseaux électriques soient intacts. En cas de doute ne pas les utiliser et s'adresser à un Centre d'Assistance Autorisé. Ne pas laisser des éléments éventuels de l'emballage (sachets en plastique, polystyrène expansé, carton, etc.) à la portée des enfants ou des handicapés car ils sont des sources potentielles de danger.
- **EVITER LES MILIEUX DANGEREUX.**
Faire en sorte que les composants des ciseaux électriques OPTIMA 702 n'entrent pas en contact avec des surfaces humides ou mouillées.
- **TENIR LOIN LES ENFANTS.**
Aucune personne étrangère (surtout les enfants) ne doit s'approcher de la zone de travail.
- **CABLE D'ALIMENTATION.**
Faire en sorte que le fil de l'alimentation électrique n'entre pas en contact avec des objets chauds, des surfaces pointues ou des bords tranchants. Ne jamais tirer le fil d'alimentation de la machine. Ce fil ne doit jamais être remplacé par l'utilisateur au cas où il serait endommagé. Si nécessaire, s'adresser à du personnel professionnellement qualifié.
- **TENIR TOUJOURS EN ORDRE LE LIEU DE TRAVAIL.**
Le lieu de travail doit être toujours tenu en ordre et bien éclairé; aucun liquide ou trace d'huile ne doivent être présents.
- **UTILISER TOUJOURS LES CISEAUX ELECTRIQUES OPTIMA 702 DE FAÇON APPROPRIÉE.**
Effectuer seulement les travaux pour lesquels les ciseaux ont été fabriqués; ne pas les utiliser pour des travaux inappropriés.
- **RESPECTER L'EMPLOI.**
Ne pas couper des matériels trop épais et vérifier toujours la condition de la lame.
- **EVITER TOUTE MISE EN MARCHE ACCIDENTELLE.**
Avant de connecter les ciseaux électriques OPTIMA 702 s'assurer que tout soit installé correctement.
- **HABITS DE TRAVAIL.**
Ne pas utiliser de vêtements larges ou d'accessoires qui peuvent se prendre dans les parties en mouvement.
- **LUNETTES DE SECURITE ET GANTS DE PROTECTION EN METAL TRESSE**
Utiliser toujours des lunettes et des gants de protection en métal tressé homologués Rasor pour les opérations d'emploi et d'entretien (conformément à la norme UNI EN 388:2004).
- **PIECES DE RECHANGE.**
Pour l'entretien et le remplacement utiliser seulement des pièces de rechange originales. L'entretien de la lame doit être effectué seulement par des techniciens Rasor®.
- **INSTALLATION.**
Toute installation non conforme à ce qui est indiqué peut compromettre votre sécurité et faire échoir la garantie.



Lettre d'information

L'installateur et le technicien chargé de l'entretien doivent connaître le contenu de ce manuel. Bien que les caractéristiques principales du type d'équipement décrit ne changent pas, la **Société Rasor® Elettromeccanica S.r.l.** se réserve le droit de modifier les parties, les détails et les accessoires qu'elle jugera nécessaires afin d'améliorer la machine, ou pour des exigences de caractère constructif ou commercial, en n'importe quel moment et sans être obligé à mettre à jour tout de suite ce manuel.

FR
36



ATTENTION



TOUS LES DROITS SONT RESERVES SELON LES INTERNATIONAL COPYRIGHT CONVENTIONS,

La reproduction de n'importe quelle partie de ce manuel, en n'importe quelle forme, est interdite sans l'autorisation écrite de la Société Rasor® Elettromeccanica S.r.l. Le contenu de ce guide peut être modifié sans préavis. Tous les soins ont été pris pour rassembler et contrôler la documentation contenue dans ce manuel afin de rendre ce guide le plus complet et compréhensible possible.

Rien de ce qui est contenu dans cette publication ne peut être interprété comme garantie ou condition explicite ou implicite - y compris, non en voie limitative, la garantie d'aptitude pour un but particulier. Rien de ce qui est contenu dans cette publication ne peut être interprété comme modification ou assertion des termes de n'importe quel contrat d'achat.

Les produits de la Société Rasor® Elettromeccanica S.r.l. ne sont pas prévus pour fonctionner dans des milieux avec danger d'explosion et à haut risque d'incendies et ils ne peuvent ni couper des matériaux mouillés ou humides ni travailler en cas de pluie. En cas de pannes ou de fonctionnement incorrect, les ciseaux électriques OPTIMA 702 ne doivent être utilisés jusqu'à ce que le Service d'Assistance Technique ne termine la réparation.

Service Assistance Technique



dal 1946

Pour toute information s'adresser à
RASOR®ELETTROMECCANICAS.r.l.
Via V. Caldesi, 6; 20161, MILANO (MI) - ITALY
Tél: +39.02.66221231; Fax: +39.02.66221293
e-mail: info@rasor-cutters.com
web: www.rasor-cutters.com

ATTENTION



La configuration originale des ciseaux électriques ne doit absolument pas être modifiée. Lorsqu'on reçoit les ciseaux contrôler que la fourniture corresponde aux spécifications de la commande.

En cas de non-conformité informer immédiatement Rasor®.

S'assurer aussi que la machine n'ait pas été endommagée pendant le transport.



dal 1946

2. TRANSPORT ET EMBALLAGE

Les ciseaux électriques sont livrés dans une petite valise contenant plusieurs options. La codification du produit commandé et le numéro de série sont indiqués sur l'emballage extérieur (voir dessin 1). A l'intérieur de la valise il y a aussi les accessoires suivants, contenus dans un sachet:

- 1) Lame à 4 côtés;
- 2) Tube de graisse;
- 3) Poinçon pour assemblage/désassemblage lame;
- 4) Balais pour moteur électrique;
- 5) Fusible 1,25A;
- 6) Clé papillon pour désassemblage de l'écrou de la lame.

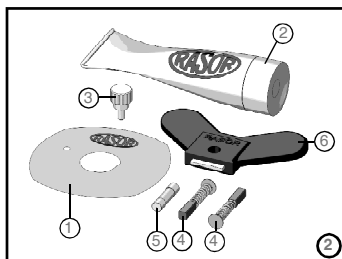

3. DONNEES DE PLAQUE

Sur la partie frontale des ciseaux électriques il y a la plaquette d'identification du fabricant et de conformité aux NORMES CE 2006/42; elle est représentée ci-dessous.

Ne jamais enlever pour quelque raison que ce soit cette plaquette, même si l'équipement était revendu. Pour toute communication avec la Société constructrice il est toujours nécessaire de mentionner le numéro de série (écrit sur la plaquette elle-même).

Sur le câble d'alimentation des ciseaux il y a une étiquette avec des pictogrammes illustrant les avertissements de sécurité qui doivent être respectés par toute personne affectée à l'utilisation de l'appareillage. **Au cas où ces indications ne seraient pas respectées, la Société constructrice décline toute responsabilité pour tout dommage aux personnes et aux objets, l'opérateur lui-même étant le seul responsable devant les organismes compétents.**

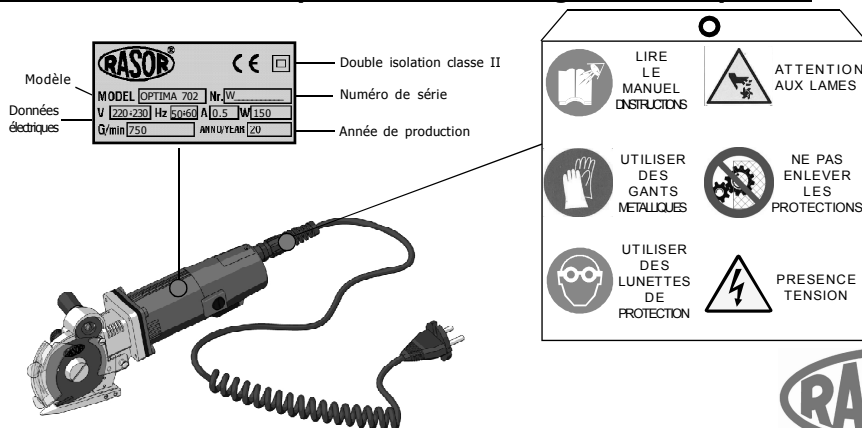

4. DESCRIPTION DU PRODUIT

L'appareillage décrit dans ce manuel s'appelle ciseaux électriques modèle OPTIMA 702 à utiliser pour la coupe rapide de tissus dans l'industrie textile et d'autres matériels. L'appareillage est extrêmement versatile, léger et précis pendant l'opération de coupe. Grâce à l'emploi d'un pied frontal de support et d'un système de coupe efficace avec une lame carrée, il est possible d'utiliser les ciseaux électriques pour couper différents matériels: en particulier les ciseaux ont été conçus pour la coupe de matériels difficiles tels que les moquettes, les matériels polymériques, les fibres de verre, les isolants et la peau (même brute).

Une des particularités des ciseaux électriques OPTIMA 702 est la possibilité, grâce à la présence d'une affûteuse assemblée sur l'appareillage, de pouvoir affûter la lame à n'importe quel moment sans la désassembler. Après avoir effectué cette opération, les opérations de coupe peuvent recommencer immédiatement. Un moteur à puissance élevée, parfaitement équilibré, avec un nombre élevé de tours et ne demandant aucune opération d'entretien, réduit au minimum les vibrations, ce qui assure la conformité des ciseaux électriques à la Directive Européenne n°2002/44/CE sur les risques dérivant des vibrations mécaniques. Les parties mécaniques sont réalisées en acier, en bronze et en aluminium de haute qualité et demandent une lubrification après plusieurs heures de travail.

Éléments du dispositif			
1	Bouton de démarrage	10	Bouton affûteuse
2	Passe-fil en spirale	11	Carter de protection antérieure
3	Câble d'alimentation en spirale	12	Support moteur
4	Fiche Contur à 2 pôles	13	Carcasse moteur
5	Pied en acier	14	Carter de protection postérieur
6	Lame polygonale en acier	15	Embout de référence
7	Graisseur	16	Contre-lame en métal dur
8	Couverture porte-balais	17	Ressort d'arrêt fil
9	Emeri	18	Porte fusible

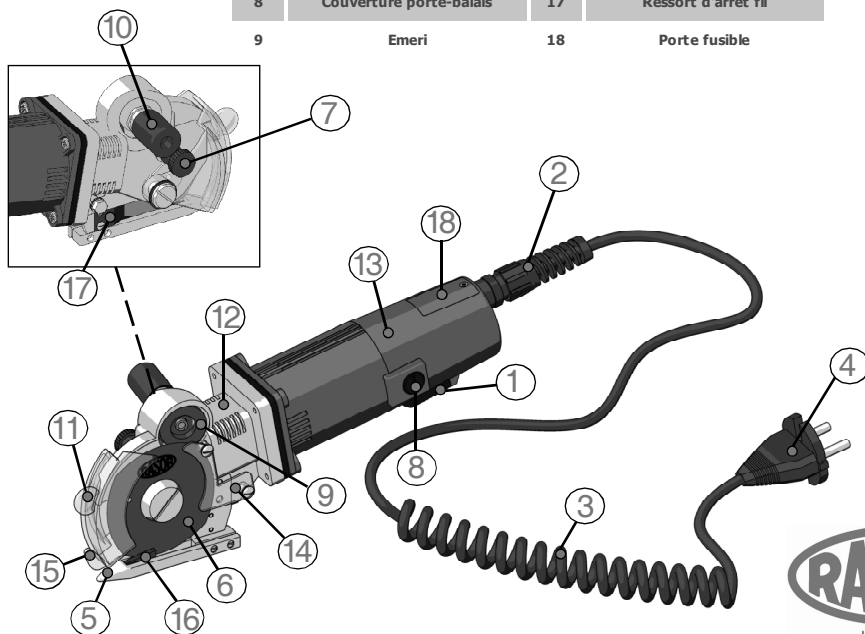

RASOR[®]

dal 1946

5. CARACTERISTIQUES TECHNIQUES

Caractéristiques ciseaux électriques OPTIMA 702		Caractéristiques lames disponibles	
Diamètre lame	70 mm avec contre-lame en métal dur	70SHSS	Lame 4 côtés Ø 70 mm, en Acier HSS
Vitesse lame	750 tours/min	70EHSS	Lame 6 côtés Ø 70 mm, en Acier HSS
Hauteur utile coupe	20 mm environ	70CEXT	Lame circulaire Ø 70 mm, en Acier Extra
Puissance moteur	Monophasé 220 V - 150 W	70DHSS	Lame 10 côtés Ø 70 mm, en Acier HSS
Absorption maximale	0,5 A	70SHSSTF	Lame 4 côtés Ø 70 mm, en Acier HSS revêtue en Téflon®
Poids (avec câble d'alimentation)	1150 g	70EHSSTF	Lame 6 côtés Ø 70 mm, en Acier HSS revêtue en Téflon®
Poids total (avec emballage)	2000 g	70EMD	Lame 6 côtés Ø 70 mm, en Métal Dur Intégral
Longueur câble électrique	1,5 m		
Luminosité minimum pour les opérations d'entretien	LUX 200		
Vibrations lors du démarrage	< 2,5 m/s ²		
Température de service	0 ~ 55°C		
Humidité d'emploi	10 ~ 95% sans condensation		

Les données techniques sont indicatives et peuvent varier sans préavis

6. BRUIT PRODUIT

Le niveau de pression acoustique maximum émise par les ciseaux électriques OPTIMA 702 est pareil à environ 60 dB (A).

Le bruit aérien a été détecté en conformité avec la norme UNI EN ISO 11202:2010. Les niveaux de bruit émis par le dispositif à des distances différentes de détection (sans aucun système de filtration des ondes sonores) varient de peu de db (A).

NOTE

On conseille aux propriétaires des ciseaux électriques OPTIMA 702 d'en vérifier la conformité avec la Directive pour la protection des travailleurs: Décret Législatif Italien 81/08. L'emploi de casques antibruit est obligatoire.

7. DOMAINE D'APPLICATION

Les ciseaux électriques OPTIMA 702 ont été conçus, fabriqués et assemblés pour la coupe de tissus et matériels de tous les types, non métalliques, non plastiques ou non ligneux à l'aide de lames rotatives.

L'équipement ne doit pas être utilisé:

- dans des milieux avec des atmosphères explosives;
- en présence de poussière fine ou de gaz corrosifs;
- sur des matériels mouillés ou humides;
- pour couper des matériels plastiques, métalliques et ligneux.

Il est interdit d'utiliser les ciseaux électriques OPTIMA 702 pour des usinages différents de ceux qui sont indiqués ci-dessus car cela est dangereux.



dal 1946

8. AVERTISSEMENTS POUR L'EMPLOI

Pour pouvoir travailler en sécurité, on recommande de suivre les instructions ci-dessous.

- L'usinage doit être effectué en respectant rigoureusement les normes de sécurité du pays où la machine est vendue.
- Il est ABSOLUMENT INTERDIT de fumer pendant les opérations d'installation, d'emploi ou de mise en place des ciseaux électriques.
- Le client s'engage à respecter et à faire respecter par ses employés et par les personnes desquelles il est responsable, toutes les normes de lois et les réglementations en vigueur en matière de sécurité, prévention des accidents du travail et hygiène du travail. Le client s'assume donc la responsabilité de suivre scrupuleusement toutes les normes de lois et les réglementations en vigueur et les dispositions spéciales en vigueur à l'intérieur des structures sportives ou publiques que le client déclare de connaître pour en avoir été préalablement informé.
- **Les ciseaux électriques fonctionnent même sans protection de sécurité. Cette protection ne doit JAMAIS être enlevée.**
- Vérifier toujours la résistance du matériel à couper et le type de lame qu'on est en train d'utiliser.
- Le client devra équiper le personnel non seulement des dispositifs de protection individuels nécessaires pour effectuer les opérations, mais aussi des systèmes de protection prescrits par le fabricant par rapport à des conditions de risque spécifiques de l'installation et/ou de la zone où ce personnel doit travailler.
- Un seul opérateur doit utiliser les ciseaux électriques et il doit rester toujours derrière la poignée de guidage. Ne jamais effectuer de réglages avec la lame en marche ou avec la fiche connectée.
- Faire toujours attention à la position du câble électrique pour empêcher qu'il soit coupé ou endommagé par la lame.
- Les ciseaux électriques OPTIMA 702 peuvent être assemblés sur les machines O.E.M. à condition que leur structure originale ne soit pas du tout modifiée. Dans le cas contraire, l'intervention doit être certifiée par la Société Rasor®.

9. RISQUES RESIDUELS

Bien que les ciseaux électriques soient sûrs, les opérateurs doivent faire attention à éviter toute situation potentiellement dangereuse pour leur sécurité et pour celle d'autrui.

- ⊗ A la fin des opérations de travail le moteur et les parties métalliques peuvent être chauds.
- ⊗ La lame peut fonctionner même si les protections sont désassemblées.



10. EMPLOI

Pour l'emploi manuel des ciseaux électriques suivre les instructions ci-dessous:

- 1) Placer le matériel à couper sur une table;
- 2) Connecter les ciseaux à l'alimentation électrique;
- 3) Mettre le matériel au-dessus du pied de coupe;
- 4) Presser le bouton d'allumage (voir figure 3);
- 5) Pousser les ciseaux électriques dans la direction désirée, tendre autant que possible le matériel devant eux, et éviter qu'il se fronce dans la partie frontale des ciseaux.

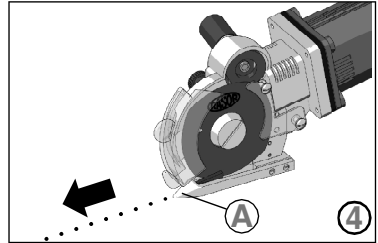
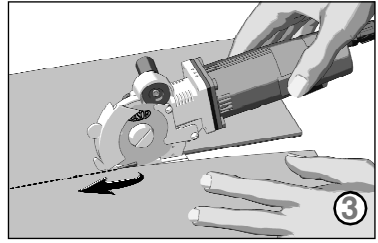

NOTE

La poussée sur les ciseaux électriques doit être la plus uniforme possible. Pour pouvoir effectuer avec précision des coupes linéaires (et suivre des parcours prédéterminés), on conseille aussi d'utiliser la pointe à flèche (voir point "A" dans la fig.4)

11. REMPLACEMENT FUSIBLE MOTEUR

Pour remplacer le fusible du moteur, procéder comme indiqué ci-dessous:

- 1) Déconnecter les ciseaux de l'alimentation électrique;
- 2) Enlever la vis de la porte du fusible (voir point "A" figure 5);
- 3) Extraire le fusible en verre à l'aide de la pince fournie (voir figure 6);
- 4) Vérifier l'intégrité (voir figure 7) et si possible installer un nouveau fusible en contrôlant qu'il ait l'ampérage correct;
- 5) Fermer la porte et serrer la vis complètement.

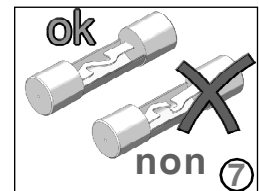
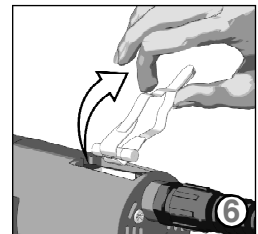
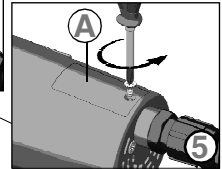
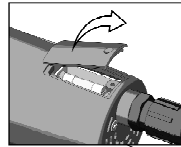

ATTENTION



Ne jamais utiliser les ciseaux avec la porte du fusible ouverte.
Risque de choc électrique.

RASOR[®]

dal 1946

12. REMPLACEMENT BALAIS MOTEUR

Les ciseaux électriques modèle OPTIMA 702 sont pourvus d'un moteur à aimants permanents à haute puissance et à couple motrice élevé. Il est donc nécessaire de vérifier périodiquement l'usure des balais de carbone, de sorte à ne pas compromettre le bon fonctionnement et la durée du moteur au cours du temps. Dévisser les couvertures placées sur la partie supérieure à l'aide d'un tournevis à tête plate (voir figure 8); extraire les balais de carbone, en contrôler l'usure et, si nécessaire, les remplacer. Réassembler les deux couvertures en s'assurant de les tenir en position parfaitement verticale et ne les visser complètement qu'après avoir trouvé la position appropriée.

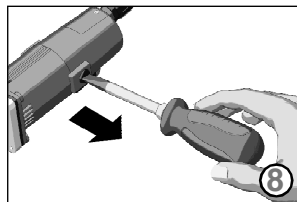

Note: Le balai doit être inséré avec la partie noire vers l'intérieur du moteur.

Note: Une légère différence de consommation entre les deux balais est normale dans un moteur à aimants permanents. Cependant, au cas où la différence serait excessive, il faut s'adresser à un centre spécialisé pour un contrôle de tout l'appareillage.

ATTENTION

Avant d'effectuer n'importe quelle opération sur les ciseaux électriques, s'assurer que la fiche d'alimentation soit déconnectée.

13. AFFUTAGE DE LA LAME

Après quelques heures d'emploi continu des ciseaux électriques, ou s'ils perdaient leur capacité de coupe, il faut affûter la lame. Pour effectuer cette opération mettre en marche la lame et presser le bouton affûteuse "1" (comme indiqué dans la figure 9) pour 3-4 secondes. Répéter l'opération 2-3 fois.

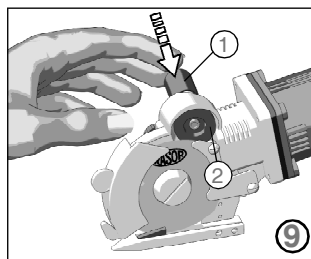

Si la procédure d'affûtage n'est pas efficace, vérifier l'usure de la meule d'émeri "2" (voir figure 9). Si la meule "2" est trop usée ou sale, la remplacer en désassemblant la lame à l'aide de l'outil adéquat.

ATTENTION

Le bouton d'affûtage peut être pressé seulement si la protection mobile antérieure est complètement baissée.

14. LUBRIFICATION

Tous les 3-4 jours d'emploi de la machine il faut lubrifier le couple d'engrenages. Pour effectuer cette opération, enlever le bouchon de protection "A" placé sur la tête des ciseaux électriques et le remplir avec la graisse fournie. Revisser le bouchon "A" pour peu de tours. Toutes les 2-3 heures d'emploi de la machine visser de quelques tours le bouchon "A" (voir figure 10). Remplir de nouveau le bouchon une fois vissé complètement.

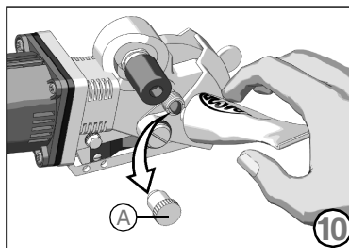

ATTENTION

La lame ne doit jamais être sale de graisse ou d'huile.



15. REMPLACEMENT DE LA LAME

Au cas où la lame ne réussirait plus à couper (même après avoir répété plusieurs fois l'opération d'affûtage) il faut la remplacer. Pour effectuer cette opération, utiliser la clé papillon "1" et le poinçon de blocage de la lame "3" (indiqués dans la figure 11).

Pour la remplacer suivre les instructions ci-dessous:

- 1) Mettre les gants de protection conformément au Décret Législatif 81/08;
- 2) Enlever la protection de sécurité postérieure fixe "A" (voir figure 12) en dévissant les deux vis à fente "C" à l'aide d'un tournevis (non fourni par le constructeur) comme indiqué dans la figure 13.
Enlever la protection de sécurité antérieure mobile "B" (voir figure 12) en dévissant le pivot "D" et en enlevant les deux rondelles "E" comme indiqué dans la figure 13.
- 3) Insérer le poinçon "3" (voir figure 11) dans le trou "F", afin de pouvoir bloquer la lame (le trou sur la lame doit coïncider avec celui sur la structure).
- 4) Utiliser la clé papillon "1" pour dévisser l'écrou "G" (voir figure 14) et enlever la lame "H" (voir figure 15).
- 5) Remplacer la lame usée avec une lame nouvelle "2", en faisant attention à centrer la lame sur l'arbre, en position correcte, et en se rappelant de l'assembler avec le côté avec l'inscription Rasor vers l'extérieur des ciseaux électriques.
- 6) Réassembler tout l'ensemble et effectuer quelques essais de coupe et d'affûtage.

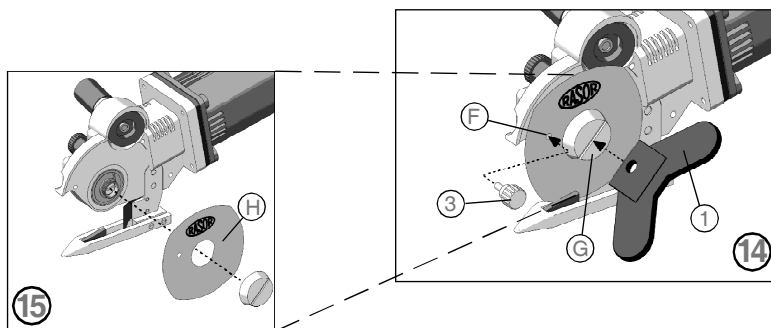
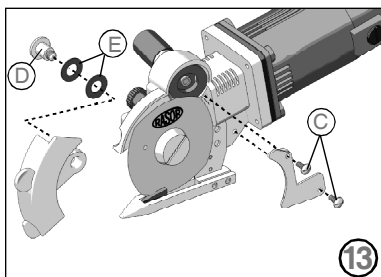
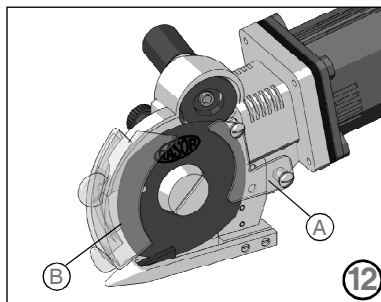
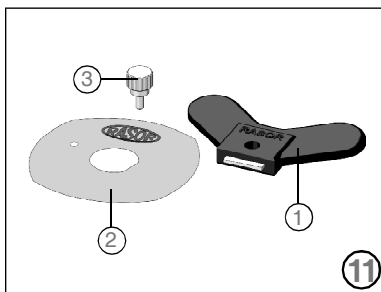

16. RESOLUTION DES PROBLEMES

✘ PROBLEME

⇒ SOLUTION

FR
44

Le tissu n'est pas coupé ou il s'encastre entre la lame et la contre-lame

Vérifier que lame et la contre-lame soient en contact

Vérifier le type de tissu

Affûter la lame

Vérifier l'épaisseur du tissu

Vérifier la compatibilité entre lame et tissu

Vérifier que le moteur tourne correctement

Réduire la vitesse d'avancement

Vérifier l'intégrité de la contre-lame

Lubrifier

Les ciseaux électriques sont bruyants

Désassembler la lame et enlever les résidus de matériel

Vérifier l'usure du couple d'engrenages

Les ciseaux électriques démarrent lentement, fonctionnent par intermittence ou ils ne démarrent pas

Vérifier le fusible de protection à l'aide d'un testeur

Vérifier les connexions électriques

Contrôler les balais moteur

Contrôler le câble d'alimentation

17. LISTE DES PIECES DE RECHANGE / VUE ECLATEE

CODE	DESCRIPTION	CODE	DESCRIPTION	CODE	DESCRIPTION	CODE	DESCRIPTION
70SHSS	LAME 4-COTES Ø 70 mm, ACIER H.S.S.	F 5057	POINÇON DE BLOCAGE LAME	F 7028	BAGUE DE FERMETURE	F 7054/1	RONDELLE DENTEE
F 5004	RESSORT BOUTON	F 5059	CLE D'ASSEMBLAGE/DÉSASSEMBLAGE LAME	F 7029	COUSSINET VIS SANS FIN mm 10x22x6	F 7055	CONTRE-LAME EN WIDIA AVEC RESSORT
F 5006	BOUTON UNIPOLAIRE D'ALLUMAGE	F 506002	RESSORT CONTACT BALAIS	F 7030	VIS SANS FIN - MOD. 1	F 7056	VIS DE FIXAT. CONTRE-LAME
F 5007L	BALAI DE CARBONE SERIE LONGUE	F 5061L	VIS DE FIXATION CONTACTS	F 7030CPL	VIS SANS FIN COMPLETE - MOD. 1	F 7061	FEUTRE SOUS-LAME
F 5008	PLAQUE DE FIXAT. INTERRUPTEUR	F 5062	PORTE BALAI DE CARBONE	F 7031	COUSSINET EN BRONZE ANTI-FRICTION	FRN702	SET ACCESSOIRES COMPLET OPTIMA 702
F 5009	BOULON A CROCHET DE FIXATION CABLE	F 5063	COUVERTURE PORTE-BALAIS	F 7032	ANNEAU SEEGER	SW108600	EMERI GRAIN MOYEN
F 5009/1	VIS DE FIXAT. BOULON A CROCHET	F 7001	CABLE D'ALIMENTATION EN SPIRALE	F 7033	RONDELLE ONDULEE D'ECARTEMENT	SW1086CPL	GROUPE EMERI COMPLET
F 501101	BORNE CONTACT DROITE	F 7002	PASSE-FIL EN SPIRALE	F 7036	RONDELLE D'ECARTEMENT	SW108700	PIVOT EMERI
F 501102	BORNE CONTACT GAUCHE	F 7005	LEVIER BOUTON	F 7037	COLLIER COURONNE ENGRENAGE	SW108800	RESSORT EMERI Ø 11 mm
F 5012	PLAQUE DE FIXAT. COUSSINET	F 7006	COUVERTURE EMERI	F 7038	COUSSINET COURONNE ENGRENAGE	SW108900	DOUILLE FILETEE
F 5013	VIS DE FIXAT. COUVERTURE MOTEUR	F 7018	CARCASSE MOTEUR AVEC AIMANTS	F 7039CPL	COURONNE ENGRENAGE COMPLET	SW109000	RESSORT EMERI Ø 6 mm
F 5014	VIS DE FIXAT. PLAQUE INTERRUPTEUR	F 701901CPL	INDUIT COMPLET 110 V	F 7042	COLLIER DE FIXATION LAME	SW109200	VIS DE FIXAT. COUVERTURE EMERI
F 5015	VIS DE FIXAT. PLAQUE COUSSINET	F 7019CPL	INDUIT COMPLET 220 V	F 7043	CARTER PROTECTION ANTERIEURE	SW109300	RONDELLE EN ACIER
F 5017	COUSSINET MOTEUR mm 5x16x5	F 70202	COUVERCLE FUSIBLE	F 7043CPL	SET PROTECTION ANTERIEURE	T104500	VIS DE FIXAT. CARTER ANTERIEUR
F 5018/1	COUPLE AIMANTS PERMANENTS	F 70203	COUVERTURE MOTEUR AVEC TROU	F 7044	VIS DE FIXAT. CARTER PROTECTION POSTERIEURE	T104501	COUPLE RONDELLES BOMBES
F 5020	VENTILATEUR	F 70203CPL	COUVERTURE MOTEUR AVEC PORTE ET VIS	F 7045	CARTER PROTECTION POSTERIEURE	T104700	COUVERTURE GRAISSEUR
F 5021	COUSSINET MOTEUR 6x19x6	F 70210	CIRCUIT ELECTRONIQUE AVEC FUSIBLE	F 7045CPL	SET PROTECTION POSTERIEURE	T104800	GRAISSEUR
F 5022	RESSORT FIXATION COUSSINET	F 70210F01	FUSIBLE 1.25 A	F 7049	RESSORT ARRET FIL	T106000	VIS GAUCHE DE FIXAT. COURONNE ENGRENAGE
F 5023	BAGUE DE COMPENSATION	F 7024	BRIDE DE FERMETURE	F 7050	VIS DE FIXAT. RESSORT ARRET FIL	T107900	GRAISSE LUBRIFIANTE
F 5025	VIS DE FIXAT. COUVERCLE MOTEUR	F 7026	SUPPORT MOTEUR COMPLET	F 7053	PIED SOLDEE		
F 50304	VIS DE FIXAT. COUVERCLE FUSIBLE	F 7027	JOINT	F 7054	VIS DE FIXAT. PIED		



dal 1946

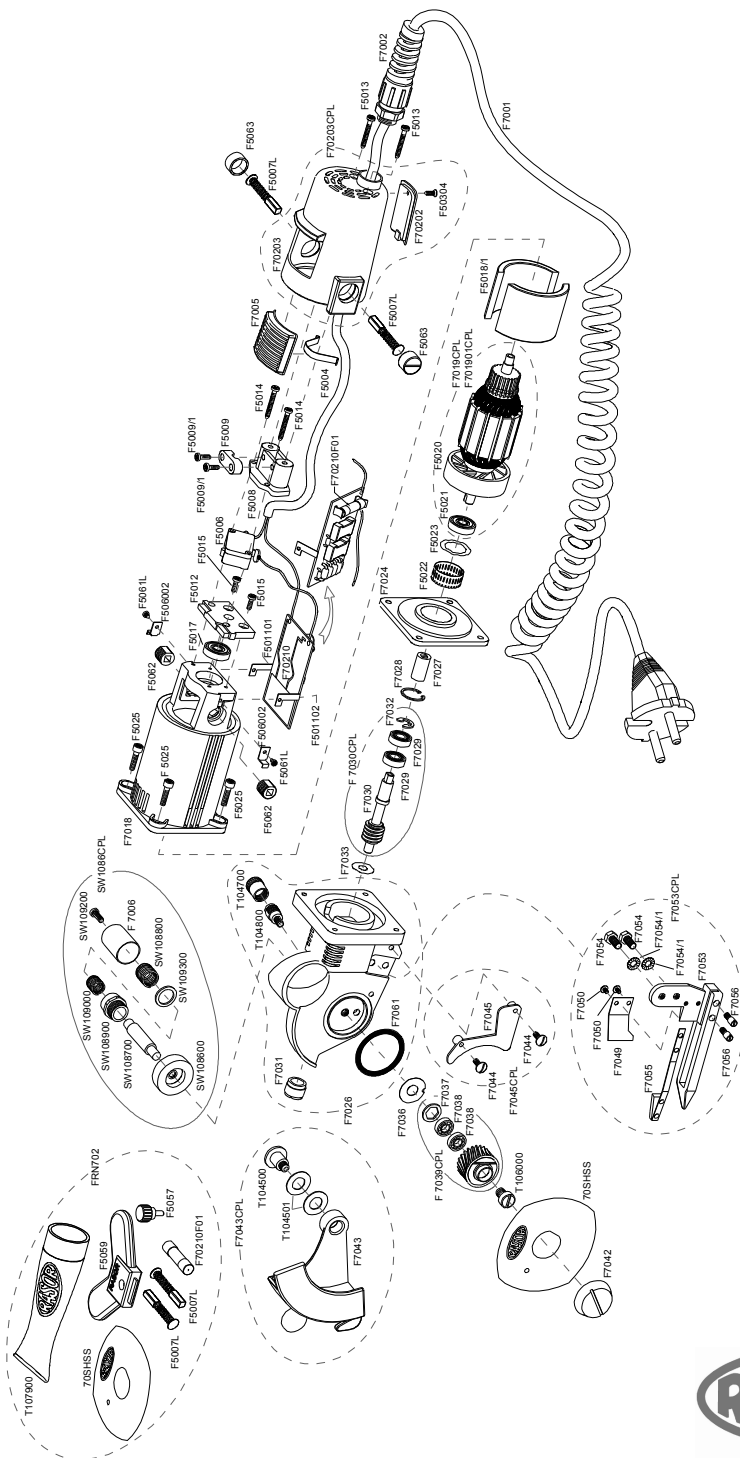

dal 1946

GARANTIE

Sauf accords écrits différents, la Société Rasor® Elettromeccanica S.r.l. garantit ses ciseaux électriques pour une durée de 12 mois à partir de la date indiquée à la dernière page de ce manuel.

La garantie couvre le remplacement ou la réparation gratuite des composants de l'appareillage contre tout défaut d'origine reconnu suite à un vice de fabrication et de matériel, exclusivement au soin et dans l'usine de la Rasor® Elettromeccanica S.r.l. Si on doit rendre la machine pour la réparation en garantie, **le client est obligé à envoyer à Rasor® toujours la machine complète. Des réparations en garantie ne seront pas acceptées pour chaque composant endommagé.**

Le matériel à réparer sera envoyé en PORT PAYE.

La réparation effectuée, le dispositif sera renvoyé au client en PORT DU.

La garantie ne prévoit ni l'intervention du personnel de la Société sur le site d'emploi des ciseaux électriques, ni leur démontage de l'installation.

Au cas où il serait nécessaire d'envoyer, pour des raisons pratiques, un des nos techniciens, la main d'oeuvre, le transfert éventuel et le déplacement seront aux frais de l'acheteur suivant les tarifs courants.

La garantie ne s'applique pas aux défaillances causées par:

- ☞ utilisation impropre ou installation incorrecte;
- ☞ causes externes;
- ☞ négligence ou faute d'entretien;
- ☞ les lames et les produits d'usure normale.

LA GARANTIE EST ANNULEE:

- ☞ en cas de retard dans les paiements ou d'autres inexécutions de contrat;
- ☞ en cas de réparations ou modifications non autorisées par Rasor® Elettromeccanica S.r.l.;
- ☞ au cas où le numéro de série serait endommagé ou raturé;
- ☞ au cas où le dommage serait déterminé par utilisation impropre ou fonctionnement anormal, négligence, coups, chutes et d'autres causes qui ne concernent pas les conditions normales d'utilisation;
- ☞ au cas où l'appareillage serait démonté, endommagé ou réparé par du personnel non autorisé par Rasor® Elettromeccanica S.r.l.;
- ☞ au cas où les ciseaux électriques seraient employés pour des buts différents de ceux qui sont indiqués dans ce manuel d'instructions.

Les réparations effectuées en garantie n'interrompent pas la garantie elle-même.

Toute controverse sera débattue dans le tribunal de Milan.

Nous vous remercions préalablement pour l'attention que vous prêterez à ce manuel; nous vous invitons en outre à nous signaler toute suggestion que vous jugerez nécessaire afin de le rendre le plus complet possible.

DECLARATION DE CONFORMITE



Nous déclarons sous notre responsabilité que le dispositif indiqué ci-dessous est complètement conforme aux conditions requises de la Directive Machines 2006/42/CE, Compatibilité Electromagnétique 2004/108/CE et CEI EN 60204-1, directive 2002/44/CE (Décret Législatif 187 du 19/08/2005) et aux normes techniques UNI EN 414:2002, UNI EN ISO 12100:2010.

Les essais de bruit ont été effectués en conformité avec la Norme UNI EN ISO 11202:2010.

Les ciseaux électriques OPTIMA 702 ont été réalisés en conformité avec le code de bonne pratique.

Nous déclarons aussi que le produit en question est conforme à la norme en vigueur en matière de sécurité et d'hygiène du travail applicable au matériel lui-même aux termes du Décret Législatif n°81/08, alors qu'il ne fait pas partie des produits indiqués dans l'annexe IV de la Directive Machines 2006/42/CE.

1. Catégorie: **CISEAUX ELECTRIQUES**
2. Constructeur: **RASOR® ELETTROMECCANICA S.R.L.**
3. Type: **OPTIMA 702**
4. Numéro de série:
5. Année de fabrication:
6. Pays de fabrication: **ITALIE**
7. Données supplémentaires:

RASOR ELETTROMECCANICA S.R.L.
CUTTING EQUIPMENTS

Echéance garantie:

12 mois date facture ou ticket de caisse



(Signature)



dal 1946

